

男子シングルス 30歳の部

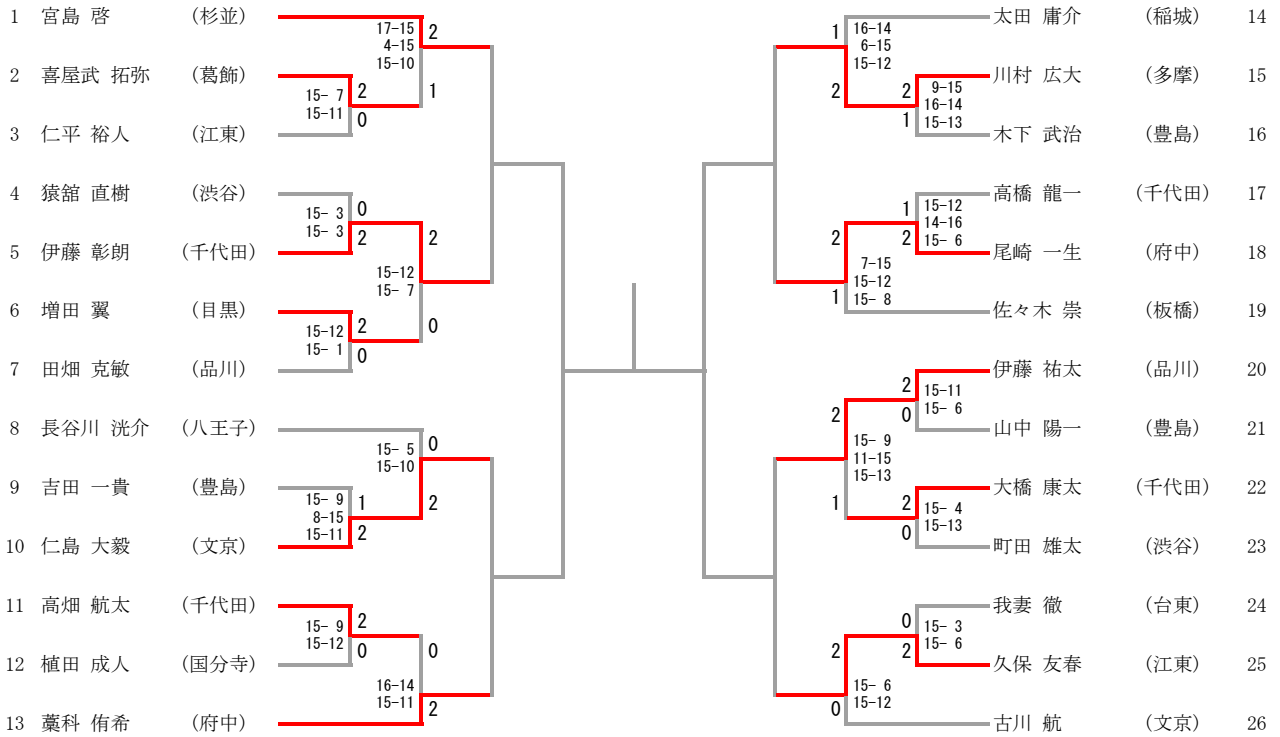

男子シングルス 35歳の部

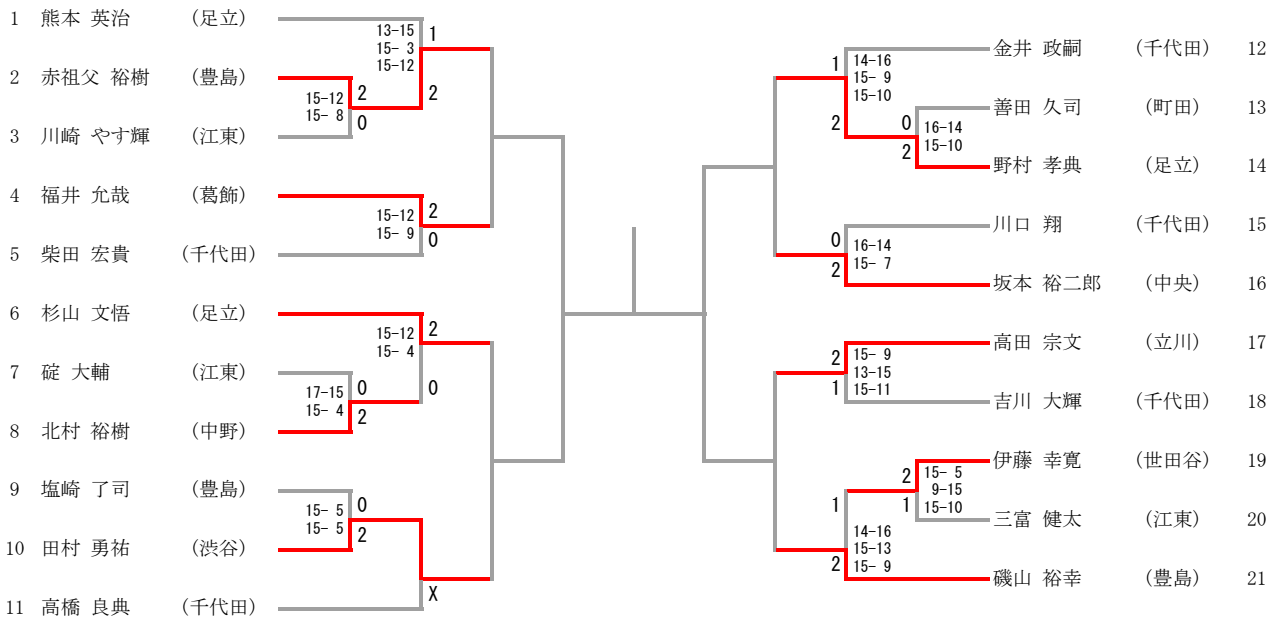

男子シングルス 40歳の部

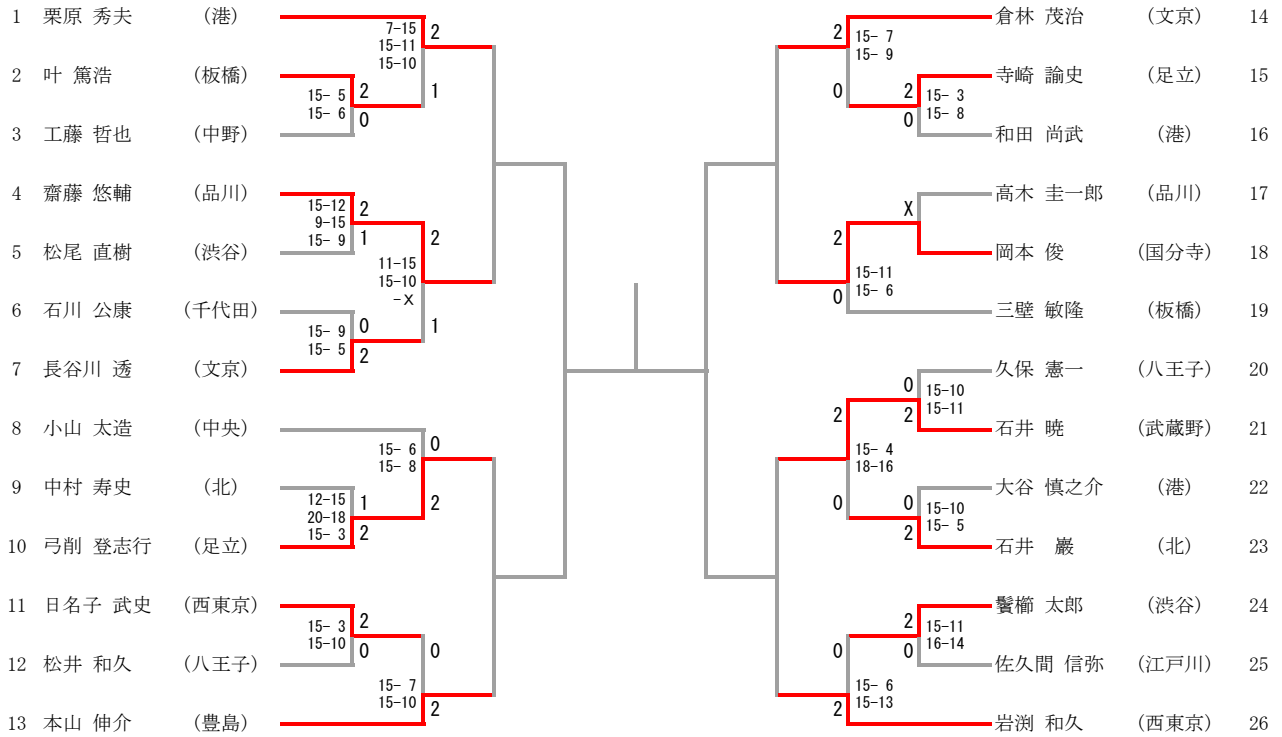

男子シングルス 45歳の部

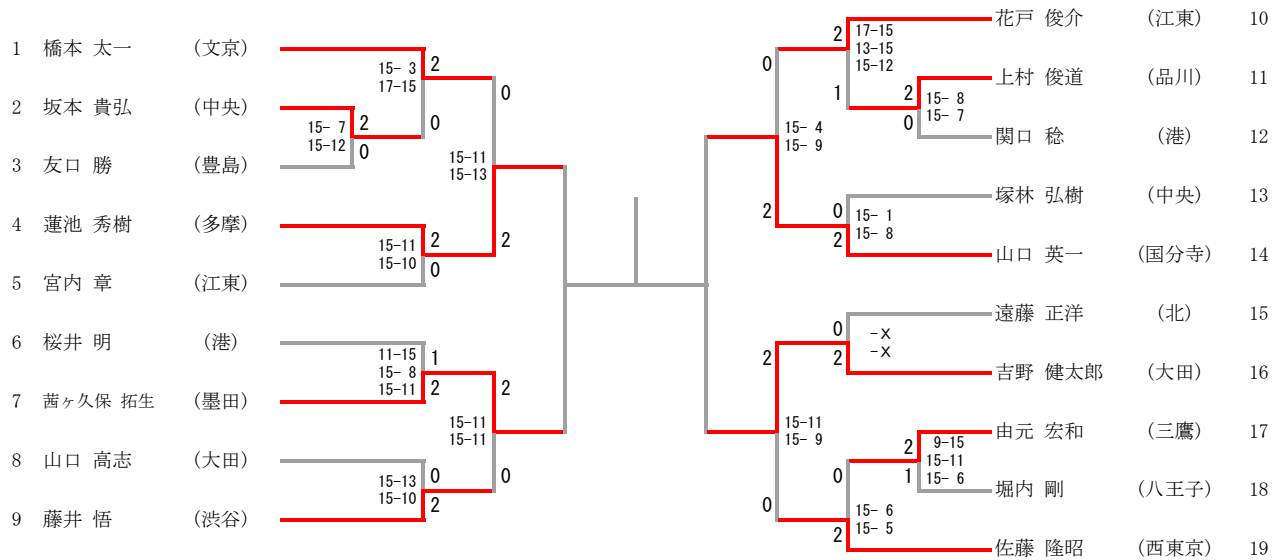

男子シングルス 50歳の部

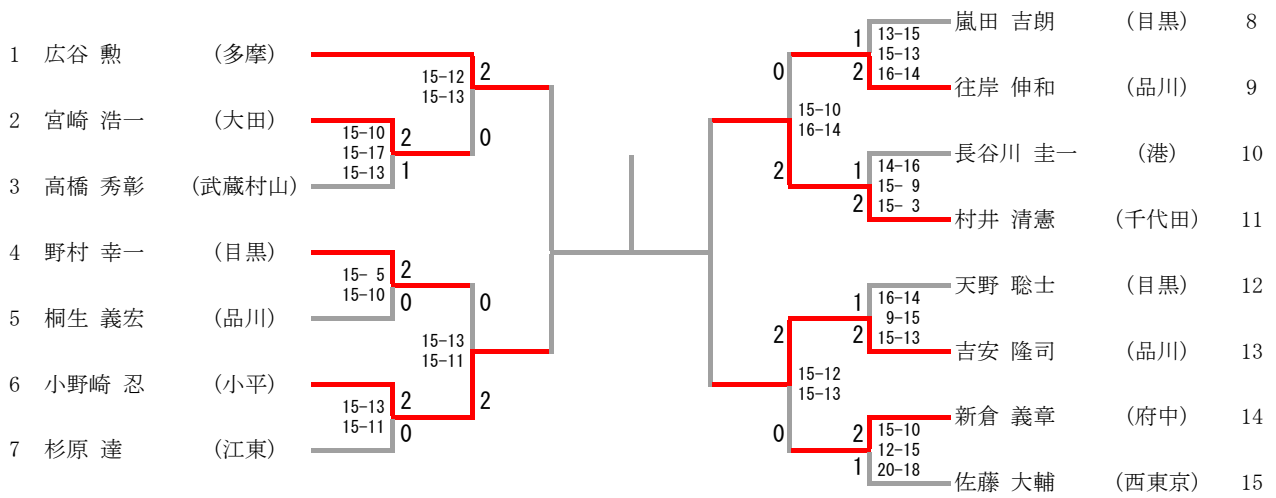

男子シングルス 55歳の部

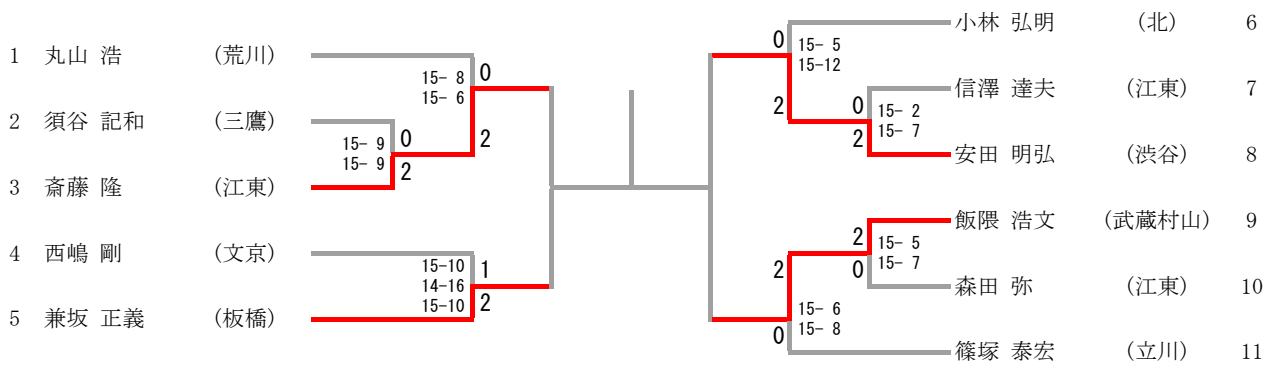

男子シングルス 60歳の部

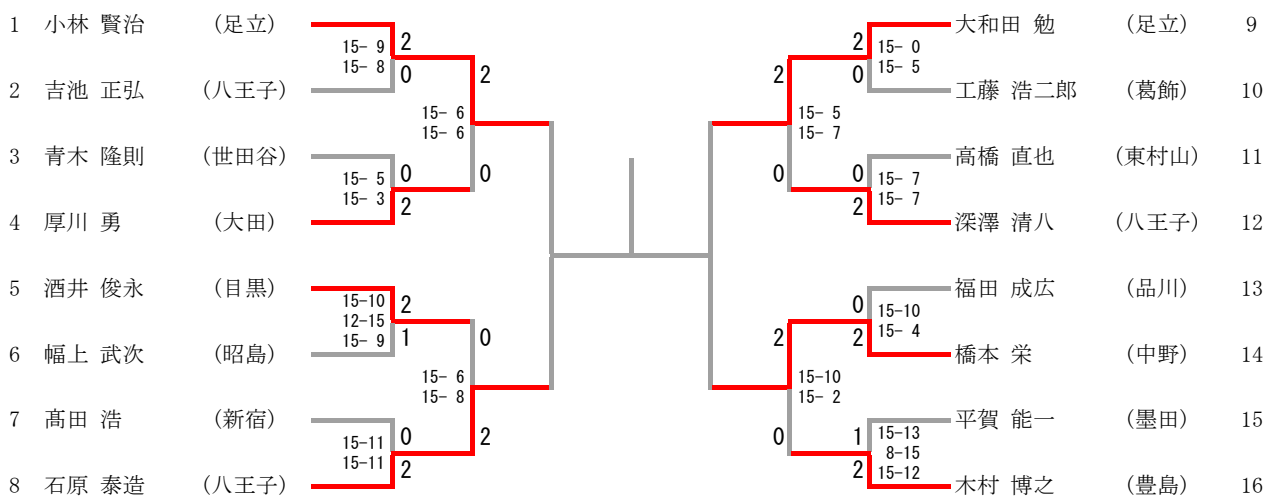

男子シングルス 65歳の部

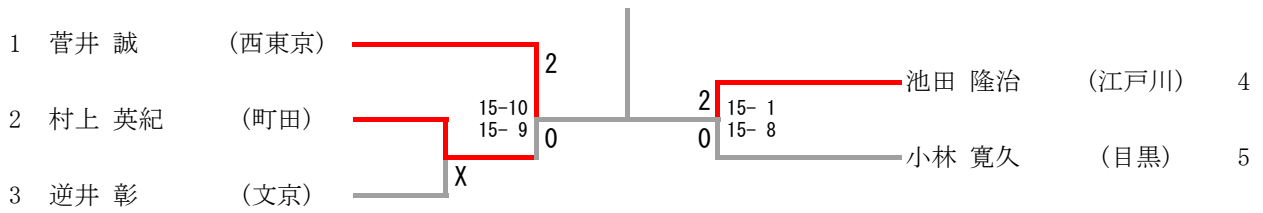

男子シングルス 70歳の部

男子シングルス 70歳の部については全員推薦するため試合は実施しません。

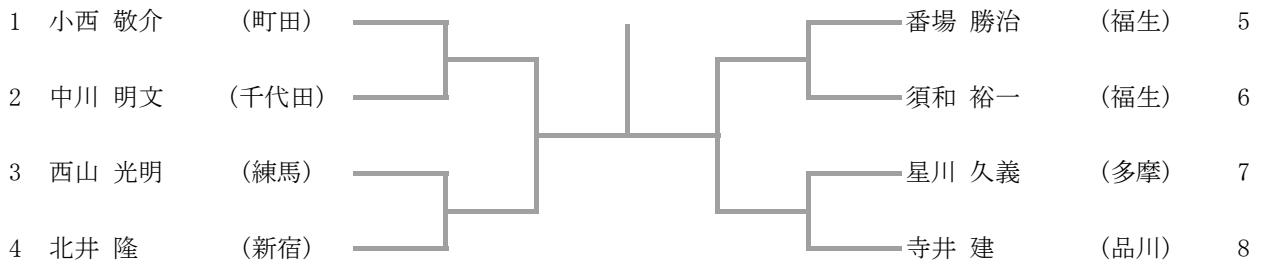

女子シングルス 30歳の部

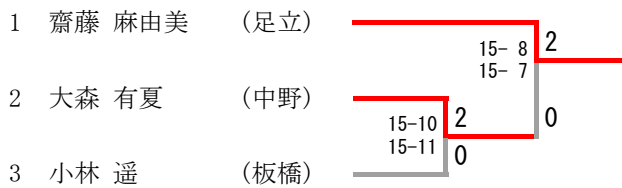

二位決定戦

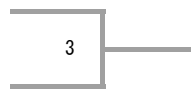

女子シングルス 35歳の部

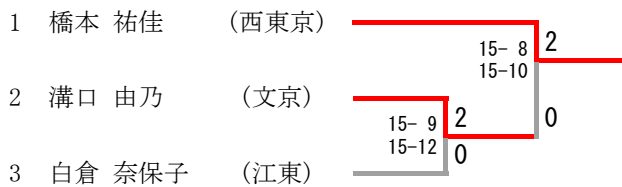

二位決定戦

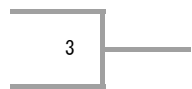

女子シングルス 40歳の部



女子シングルス 45歳の部

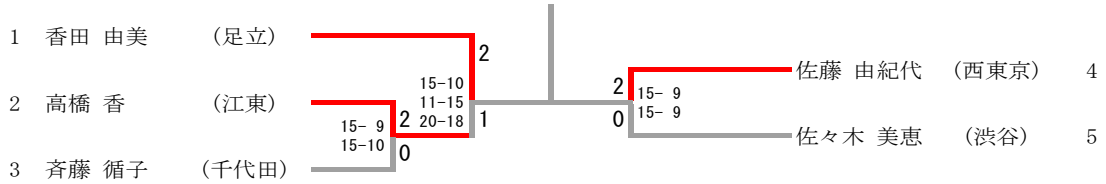

女子シングルス 50歳の部

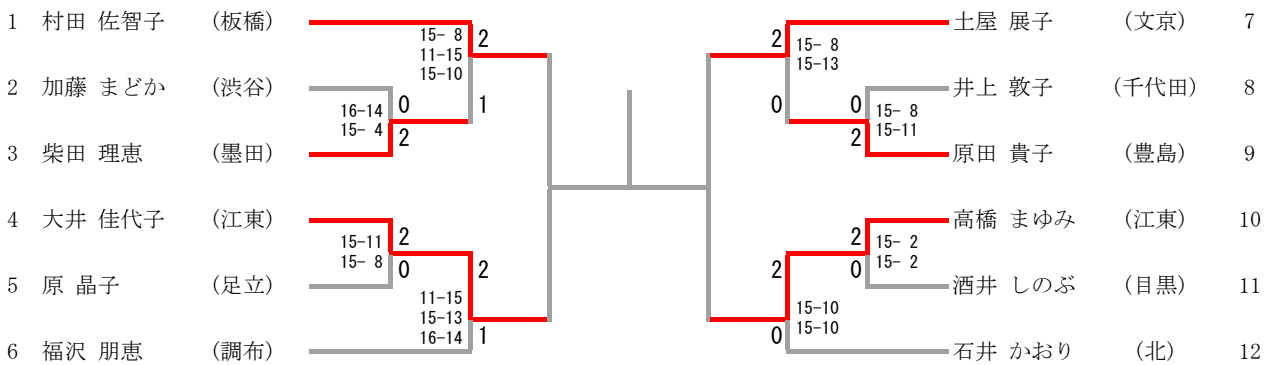

女子シングルス 55歳の部



女子シングルス 60歳の部



女子シングルス 70歳の部

女子シングルス70歳の部については全員推薦するため試合は実施しません。

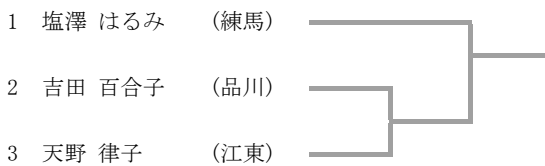

男子ダブルス 30歳の部

1	松島 良介 (文京)								大淵 真澄 (葛飾)	8
	森本 光弥 (港)	15-7	2						川田 陽太 (豊島)	
2	森 比呂夢 (豊島)	15-13							仲野 芳毅 (江東)	9
	森 一輝 (墨田)	15-9	2	0					落合 穰司 (三鷹)	10
	古橋 勇人 (荒川)	15-5	0						佐藤 隆広 (武蔵野)	11
3	伊藤 祐平 (葛飾)								矢澤 龍治 (小平)	12
4	北島 翔太 (立川)								青木 和真 (八王子)	13
	土岐田 匡将 (青梅)	15-13	0						柿本 篤史 (福生)	14
	増田 諒 (調布)	15-10	2	2					増田 治加 (練馬)	
5	蛭田 雅樹 (江東)			11-15					北岡 幸一 (世田谷)	
	高井 汐人 (目黒)			15-11					高橋 和也 (豊島)	
6	アテリットプロマラー	15-6	1	9-15					望月 聖裕 (西東京)	
	阿部 慎也 (豊島)	15-8	2	15-12					加藤 淳一 (西東京)	
7	小林 和弘 (板橋)									

男子ダブルス 35歳の部

1	坂本 康市朗 (葛飾)								松川 晋也 (港)	7
	坂本 茂行 (港)	16-14	0						金子 翔悟 (武蔵野)	
2	風斗 雄一 (江戸川)	15-7	2						常本 浩之 (中野)	8
	田中 佳孝 (品川)	X							廣田 裕紀 (多摩)	
3	佐藤 大 (品川)								松岡 芳樹 (品川)	9
	石川 豊 (世田谷)								小林 貴之 (文京)	
4	井手 和宏 (調布)								高井 伸 (多摩)	10
	細野 泰弘 (文京)	15-8	2						新垣 真太 (港)	11
	須永 幸大 (墨田)	15-6	0	2					和久田 輝 (千代田)	
5	大淵 知秀 (葛飾)			15-7					徳生 豊 (葛飾)	12
	小口 利也 (日野)			13-15					黒須 崇寛 (墨田)	
6	中原 正敬 (国分寺)			16-14	1				牛山 良太 (墨田)	

男子ダブルス 40歳の部

1	秋元 宏之 (豊島)								岡田 桂 (大田)	8
	飯島 康仁 (世田谷)	15-7	2						岡本 康志 (文京)	9
2	坂田 洋平 (福生)	18-16	0						近藤 竹雄 (世田谷)	10
	浜岡 裕一 (あきる野)	15-12	1						米山 達也 (豊島)	11
	中村 公司 (八王子)	11-15	2						山口 博之 (板橋)	12
3	永田 太郎 (中央)	15-10	0						加藤 譲 (足立)	13
4	立花 法生 (中央)								武田 章宏 (板橋)	
	糸 敬生 (足立)	15-6	0	2					佐々木 隼人 (小金井)	
	石原 信之 (豊島)	15-6	2	2					大八木 祐雅 (西東京)	
5	水野 裕介 (豊島)			15-8					田辺 敦史 (調布)	
	田中 健 (東村山)			15-3					祝 恭介 (調布)	
6	西野 幸毅 (東村山)								鈴木 康裕 (調布)	
7	小林 隆司 (東村山)	15-11	2	0						
	森 辰紀 (東村山)	12-15	1	15-11						

男子ダブルス 45歳の部

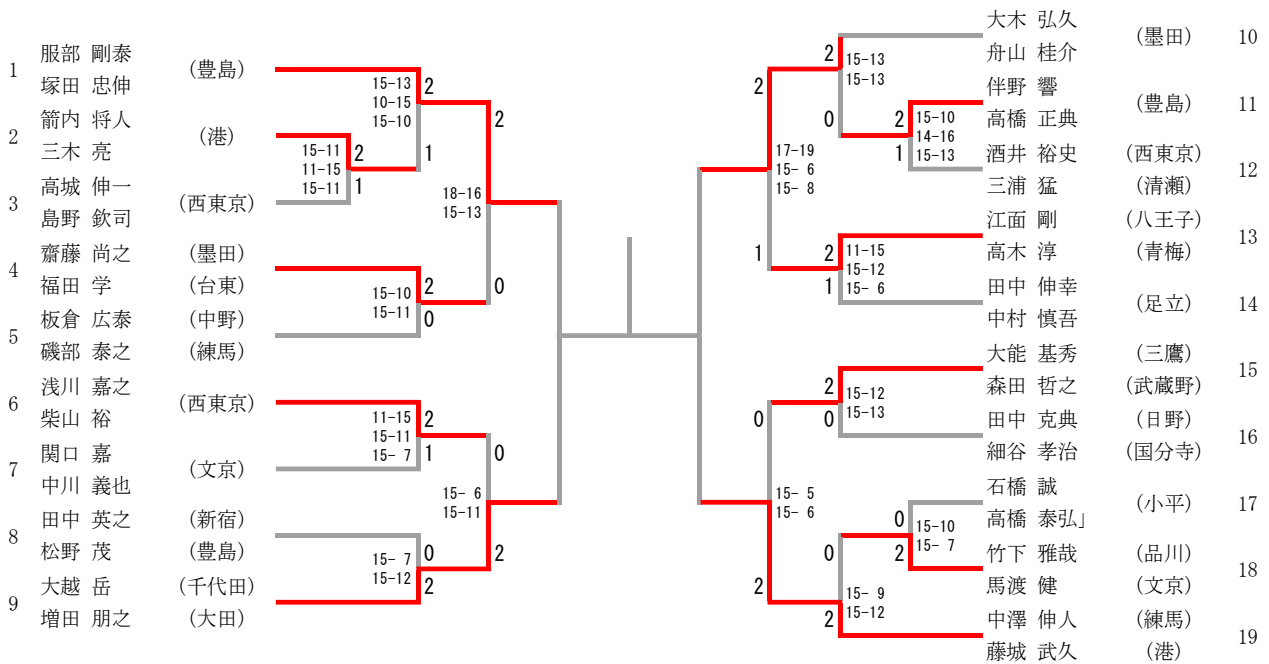

男子ダブルス 50歳の部

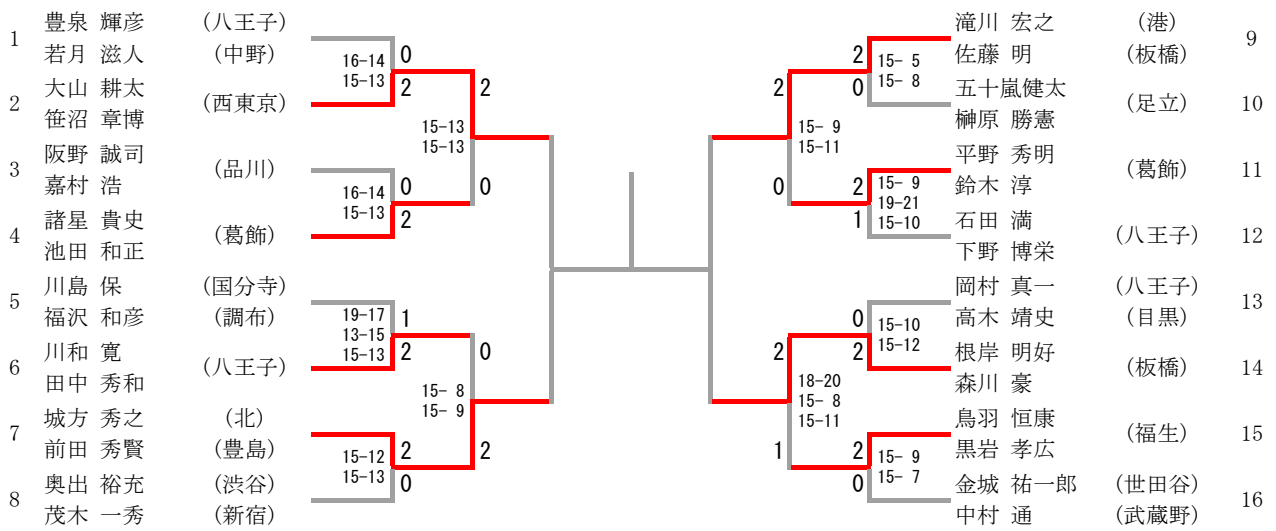

男子ダブルス 55歳の部

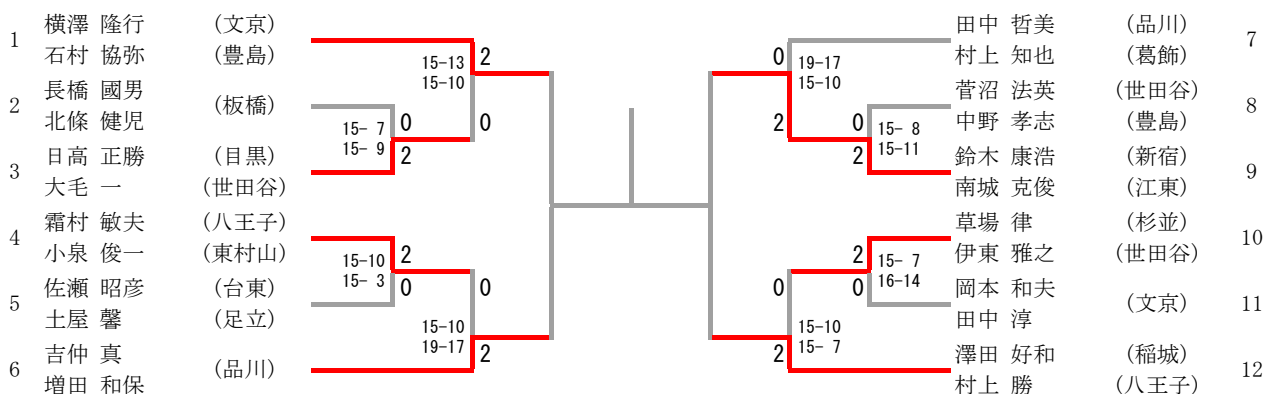

男子ダブルス 60歳の部

1	星野 芳博 (八王子)	野村 久 (墨田)	4
	山崎 孝 (あきる野)	出宮 友次 (八王子)	5
2	杉山 保 (渋谷)	小池 眞道 (町田)	6
	神崎 晃 (稲城)	松倉 邦雄 (武蔵村山)	
3	千葉 真一 (町田)	家串 友治 (西東京)	
	花岡 嗣夫 (町田)	眞鍋 建史 (西東京)	

男子ダブルス 65歳の部

1	草水 博史 (千代田)	栗田 一宣 (千代田)	4
	一戸 隆 (江東)	中村 正信 (墨田)	5
2	中澤 睦夫 (八王子)	浪岡 久志 (昭島)	6
	小沢 一寿 (台東)	森泉 康俊 (武蔵野)	
3	利根川 弘 (豊島)		
	小林 敏明 (新宿)		

男子ダブルス 70歳の部

男子ダブルス 70歳の部については全員推薦するため試合は実施しません。

1	阿部 正行 (小金井)	
	安藤 功 (八王子)	
2	北守 進 (江戸川)	
	松田 修一 (江戸川)	

女子ダブルス 30歳の部

1	松本 綾 (調布)	小野 明子 (国分寺)	4
	保志名 沙紀 (西東京)	浅利 亜弥 (あきる野)	5
2	星野 杏里 (足立)	齊藤 絵里香 (文京)	6
	曾田 利沙 (葛飾)	荒舘 千秋 (杉並)	
3	下村 彩乃 (中野)	高松 華子 (杉並)	
	勝俣 文乃 (中野)	佐久間 瞳 (杉並)	

女子ダブルス 35歳の部

1	金子 ゆかり (台東)	
	馬上 愛実 (あきる野)	
2	成毛 美紀子 (杉並)	
	渡邊 香里 (葛飾)	
3	疇津 瑞江 (葛飾)	
	岩間 ちひろ (葛飾)	

二位決定戦

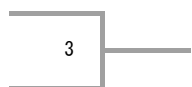

女子ダブルス 40歳の部

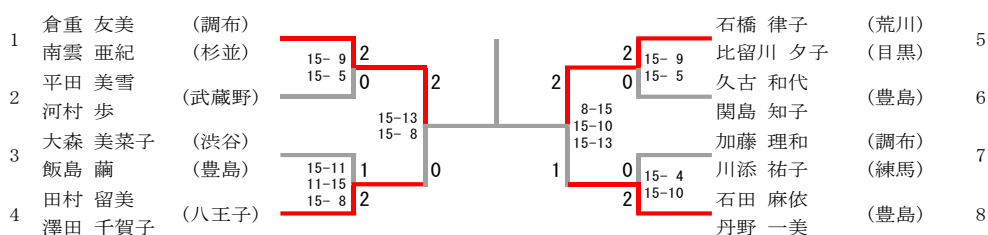

女子ダブルス 45歳の部

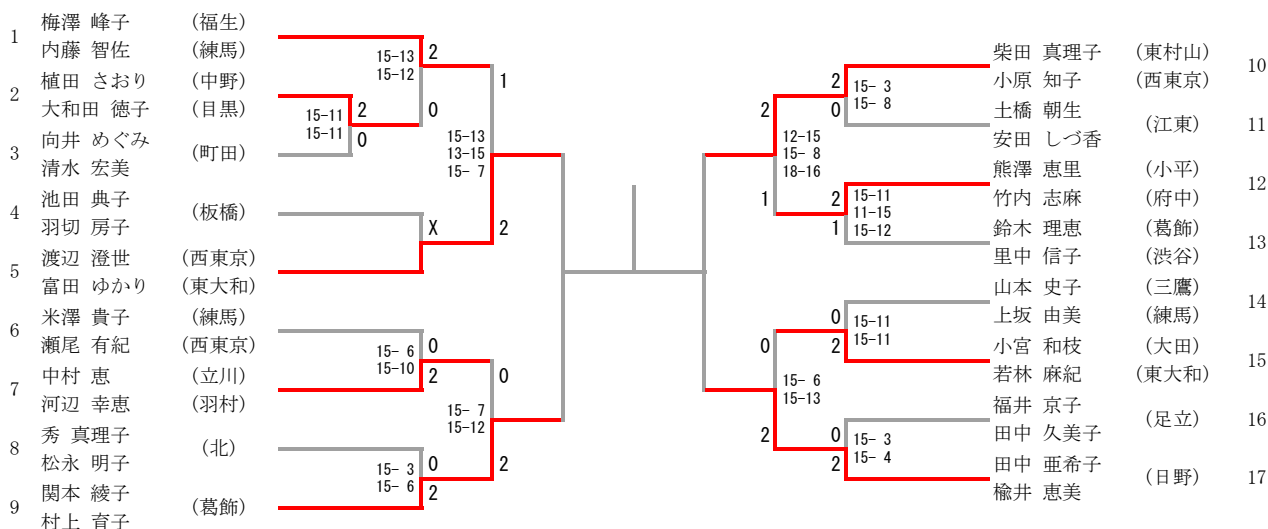

女子ダブルス 50歳の部

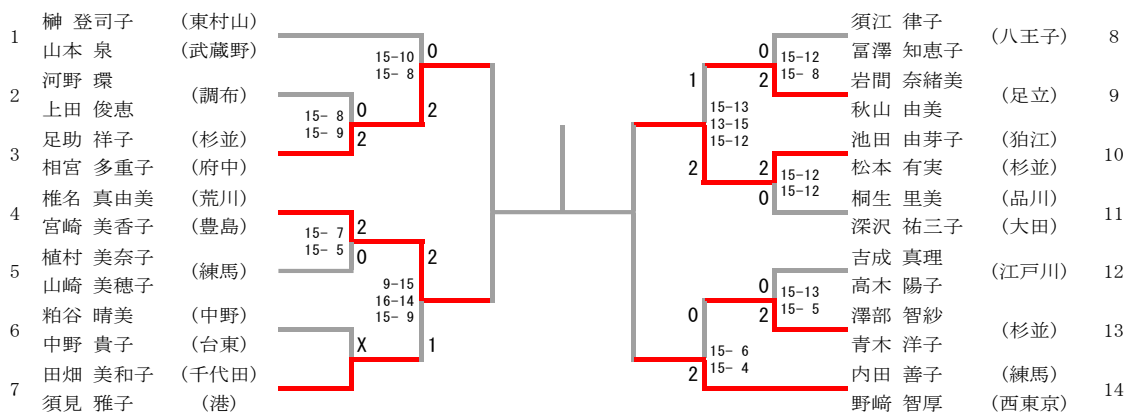

女子ダブルス 55歳の部

1	村田 真紀 (狛江)						樋川 麻子 (大田)	5
	宮本 眞理子 (武蔵野)	12-15 2				2	桐生 英子 (練馬)	
2	赤井 麻由美 (練馬)	15-13 1	0	0	0	15-7 2	小杉 雅子 (江戸川)	6
	佐藤 千秋 (西東京)	15-13 1				15-3 0	増井 葉子 (葛飾)	7
3	鴻田 史子 (目黒)		15-12 2			15-10 2	戸坂 恵美子 (府中)	8
	飯高 良枝 (板橋)		15-9 2			15-8 0	大谷 美穂 (西東京)	
4	福井 明美 (練馬)	15-9 2				15-12 2	塚本 敬子 (西東京)	
	茂庭 弘子 (渋谷)	15-8 0				15-9 2	春名 亜紀子 (西東京)	

女子ダブルス 60歳の部

1	三瓶 美晴 (墨田)					2	菅谷 尚子 (墨田)	4
	土谷 優美 (江東)					10-15 2	小沢 京子 (台東)	
2	野村 節子 (小平)		15-4 0			15-8 1	塩崎 正枝 (八王子)	5
	高野 弘美 (世田谷)		15-8 2			15-7 0	山口 茂美 (武蔵野)	6
3	石井 笙子 (大田)	15-5 2				15-9 2	藤井 直美 (東久留米)	7
	吉川 さとみ (大田)	15-12 2				15-9 0	海老沢 京子 (足立)	
						15-6 2	中津 恵美 (町田)	
						15-4 2	花岡 久仁子 (町田)	

女子ダブルス 65歳の部

1	松尾 良子 (八王子)					1	鈴木 和子 (中野)	4
	折戸 美保子 (多摩)					15-17 1	神 千恵美 (台東)	
2	田口 幸子 (品川)		15-6 2			15-7 2	秋山 昭子 (杉並)	5
	山田 ひとみ (品川)	20-21 2	15-5 2			15-11 2	小林 裕子 (墨田)	6
3	早川 るみ子 (渋谷)	15-6 1				16-14 2	石川 明美 (墨田)	
	河内 鈴香 (武蔵野)	15-12 1				15-17 2	染谷 きぬ子 (墨田)	
						15-9 2		

女子ダブルス 70歳の部

女子ダブルス 70歳の部については全員推薦するため試合は実施しません。

1	木村 さつき (多摩)						
	矢野 かよ (豊島)						
2	三住 登喜子 (品川)						
	服部 花子 (品川)						
3	若松 真寿美 (中野)						
	森 久子 (中野)						

混合ダブルス 30歳の部

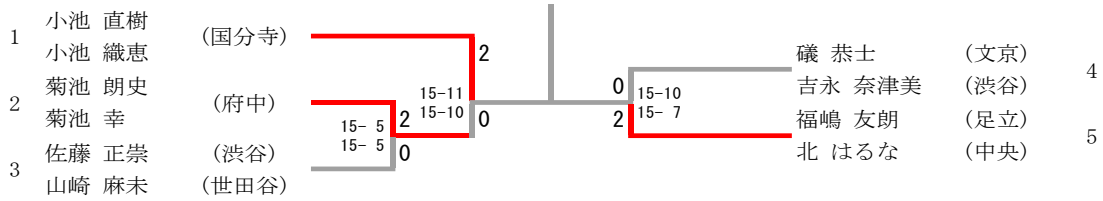

混合ダブルス 35歳の部

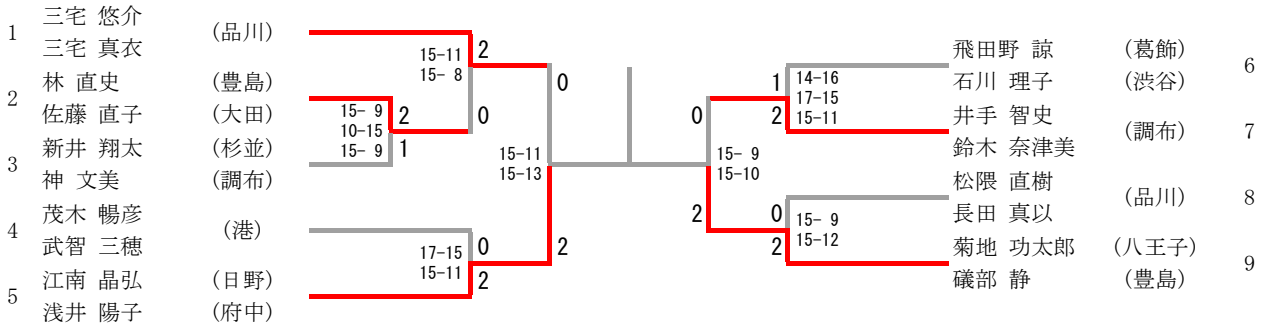

混合ダブルス 40歳の部

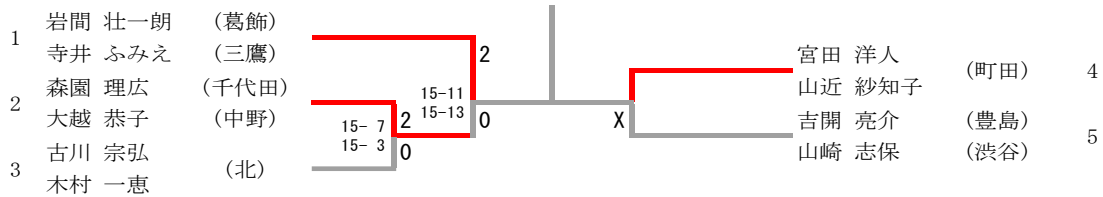

混合ダブルス 45歳の部

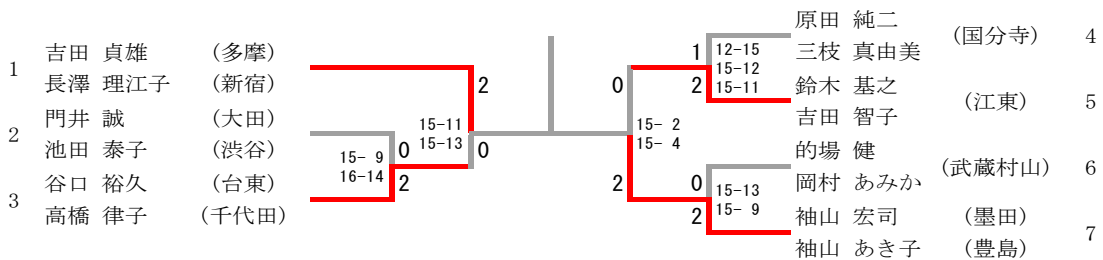

混合ダブルス 50歳の部

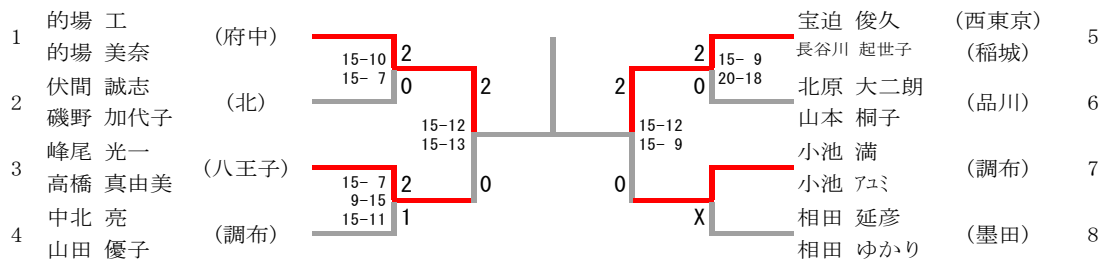

混合ダブルス 55歳の部

1	石田 世一	(千代田)	2	0	15-13	15-12	0	2	15-7	佐藤 次郎	(西東京)	4
	中村 恒子	(豊島)								佐藤 真知子	(練馬)	
2	工藤 弘明	(板橋)	0	15-13	17-15	2	0	2	15-11	國吉 英二郎	(練馬)	5
	工藤 史子	(西東京)								石川 加寿子	(武蔵野)	
3	前出 宗治	(世田谷)	2	1	15-10	2	1	15-13	8-15	田中 克知	(国分寺)	6
	三保 純子	(世田谷)								杉中 左知子	(国分寺)	
										西辻 淳	(足立)	7
										伊藤 貴美枝	(足立)	

混合ダブルス 60歳の部

1	中島 正雄	(豊島)	2	15-8	15-8	0	2	15-11	原 章智	(文京)	3
	東 瑠美子	(練馬)							松本 眞佐美	(練馬)	
2	仲田 雅俊	(板橋)	0	15-11	15-12	0	2	15-12	矢野 圭典	(目黒)	4
	川 俊恵	(板橋)							コイル 伴香	(目黒)	

混合ダブルス 65歳の部

1	加藤 伊佐武	(豊島)	2	15-9	15-14	0	2	15-7	渡辺 敏夫	(新宿)	3
	梯 栄子	(江戸川)							馬淵 康子	(豊島)	
2	小宮山 清志	(台東)	2	15-10	2	0	2	15-10	山村 徳太郎	(品川)	4
	有賀 みどり	(台東)							木伏 千鶴子	(品川)	