

男子シングルス 30歳の部

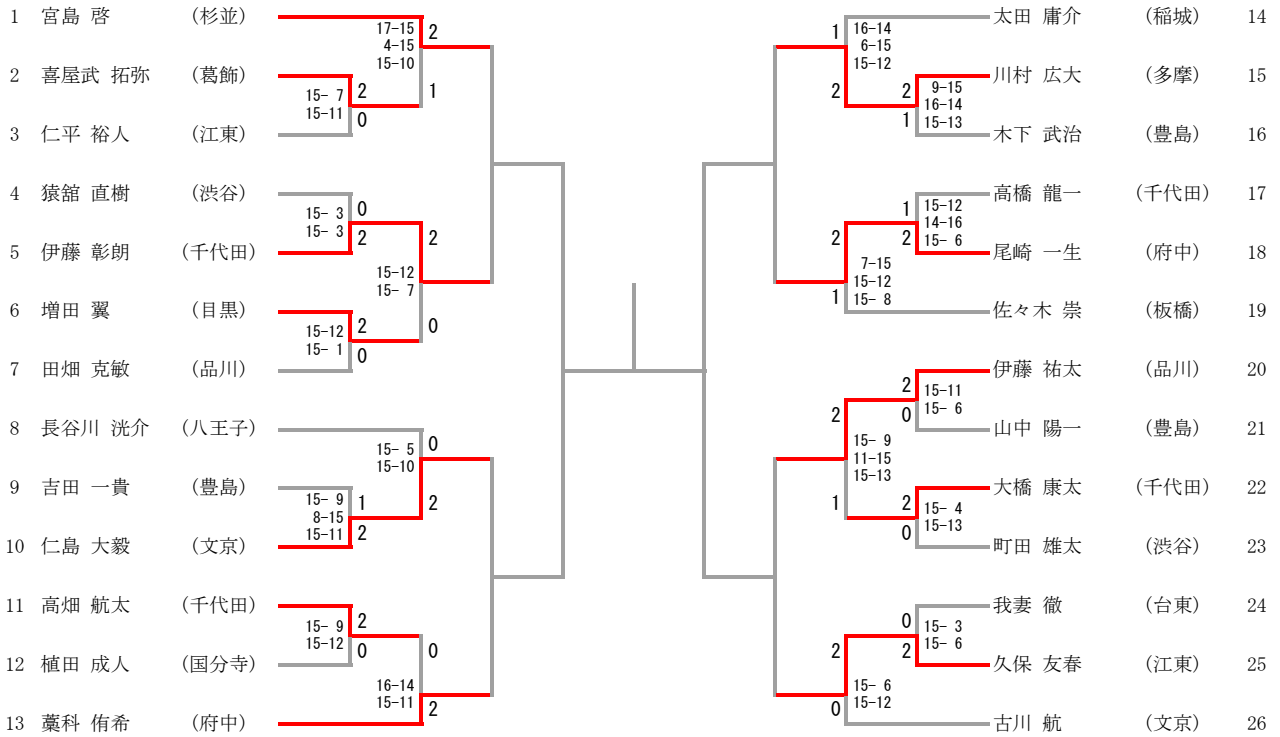

男子シングルス 35歳の部

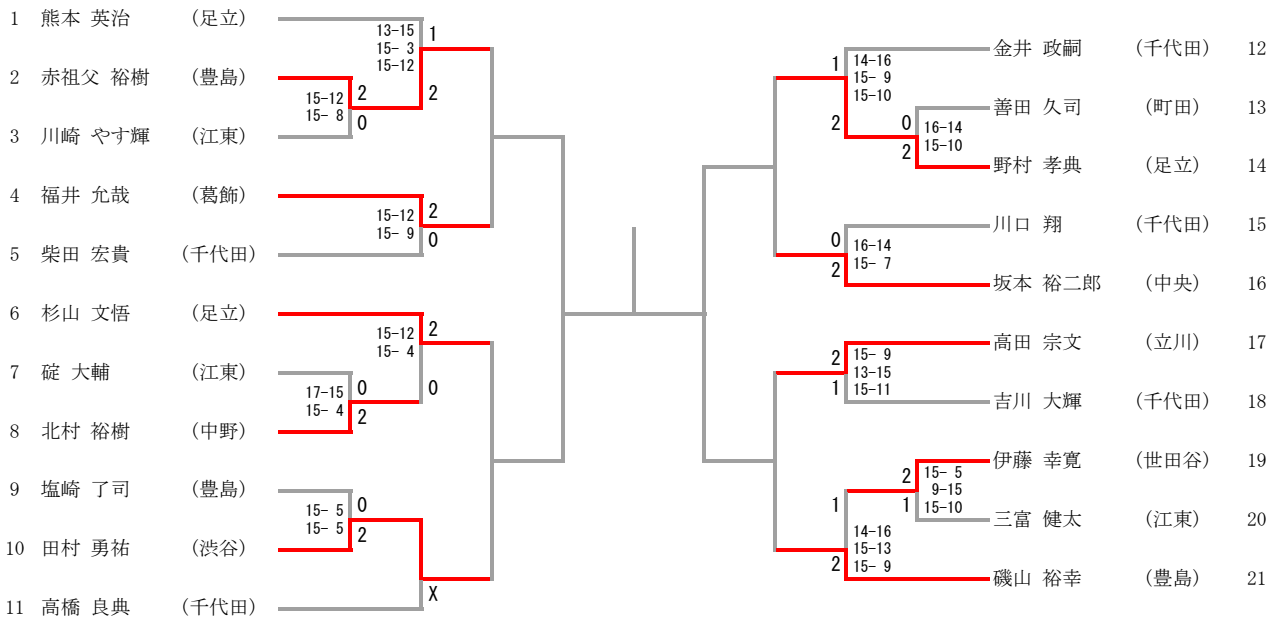

男子シングルス 40歳の部

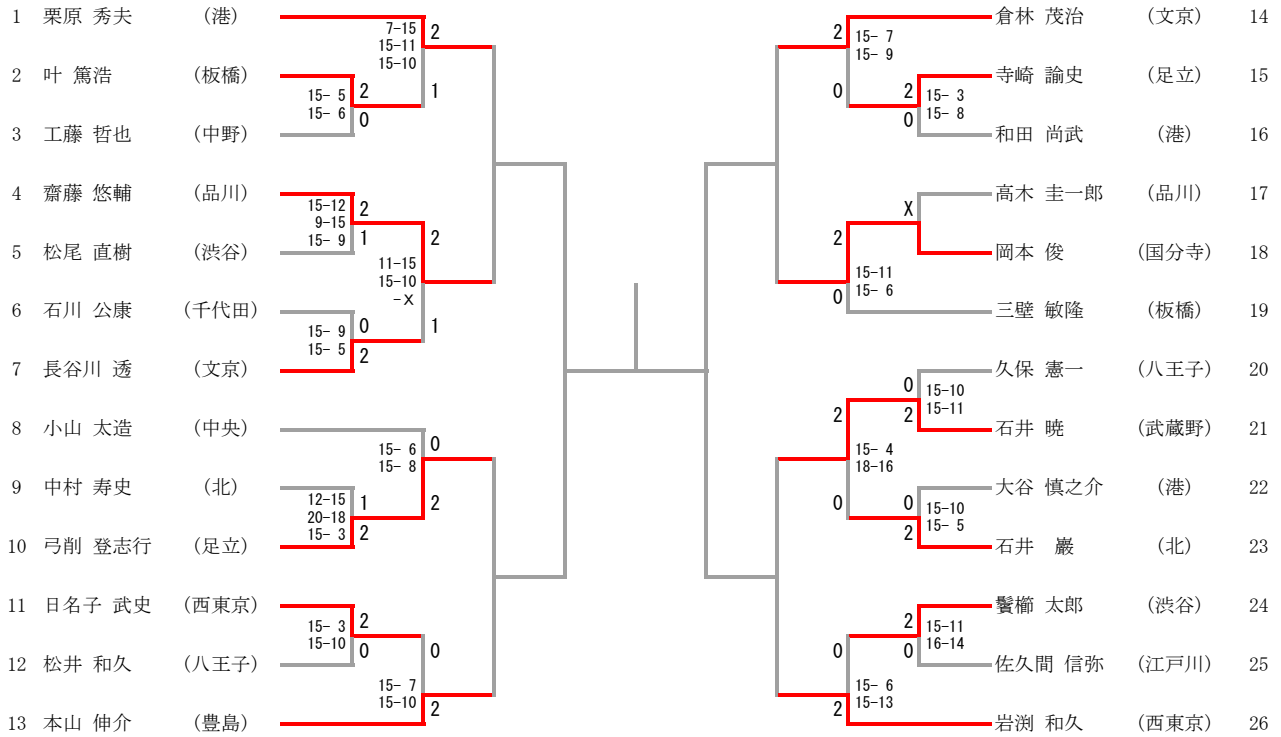

男子シングルス 45歳の部

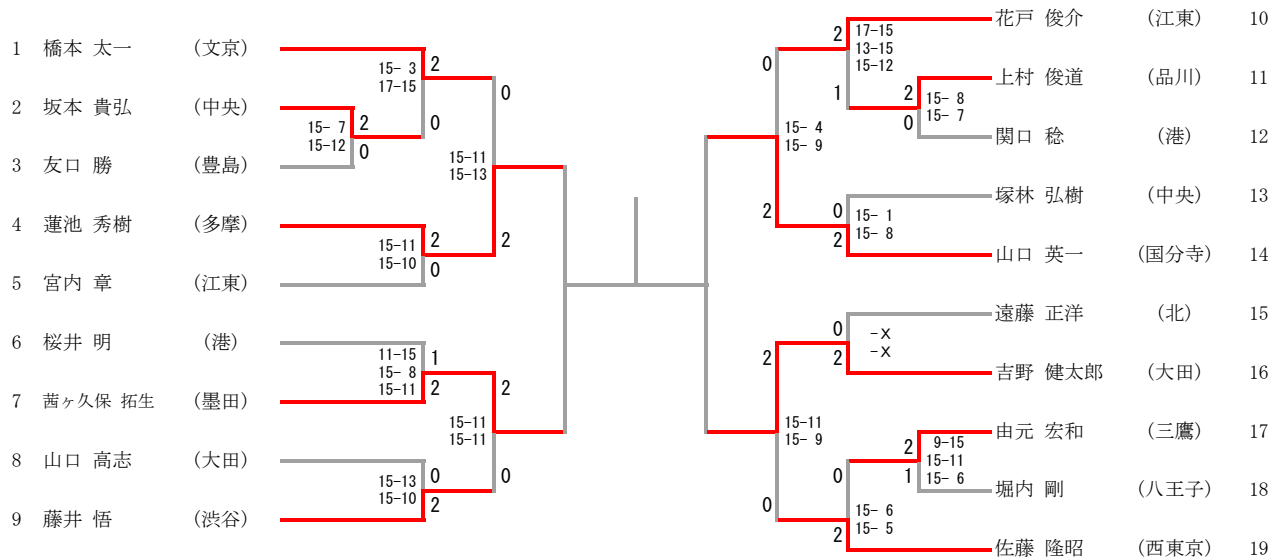

男子シングルス 50歳の部

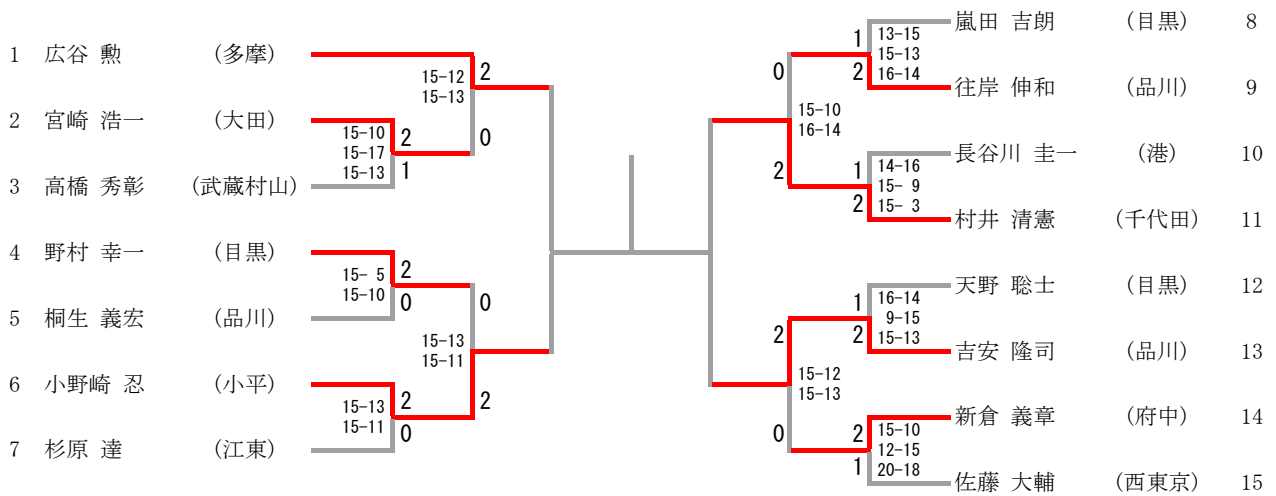

男子シングルス 55歳の部

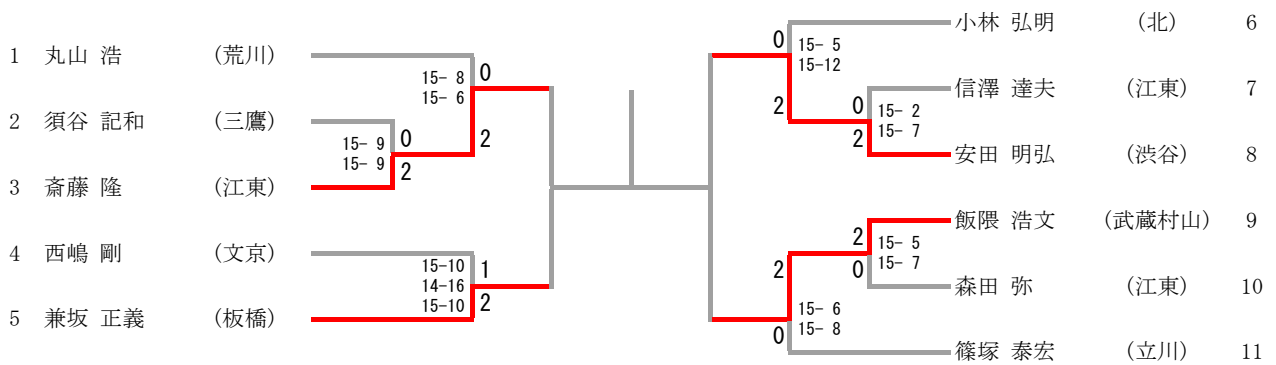

男子シングルス 60歳の部

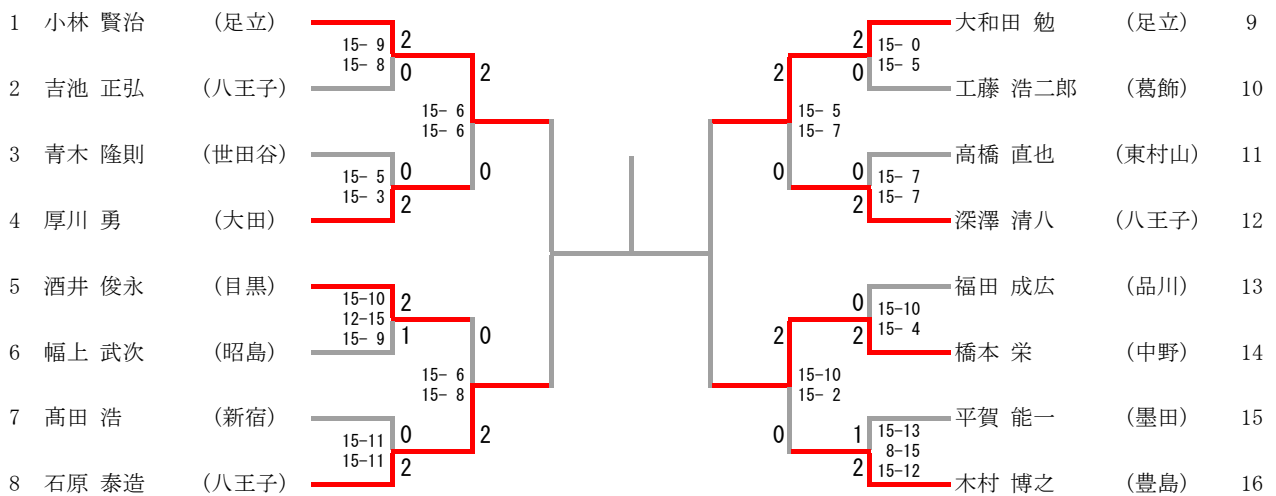

女子シングルス 40歳の部

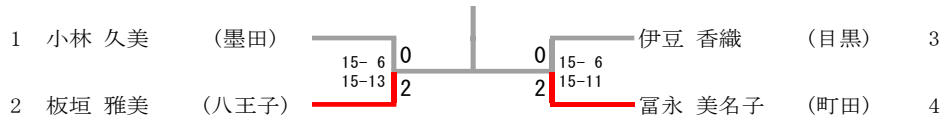

女子シングルス 45歳の部

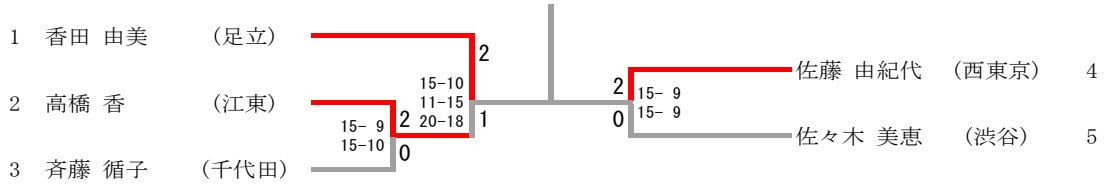

女子シングルス 50歳の部

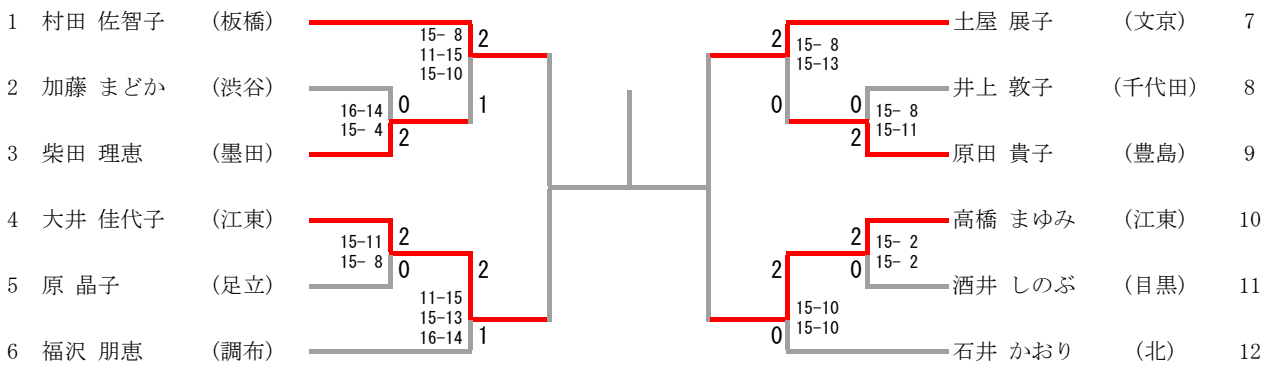

女子シングルス 55歳の部



女子シングルス 60歳の部



女子シングルス 70歳の部

女子シングルス70歳の部については全員推薦するため試合は実施しません。

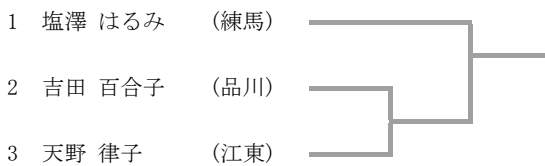

混合ダブルス 30歳の部

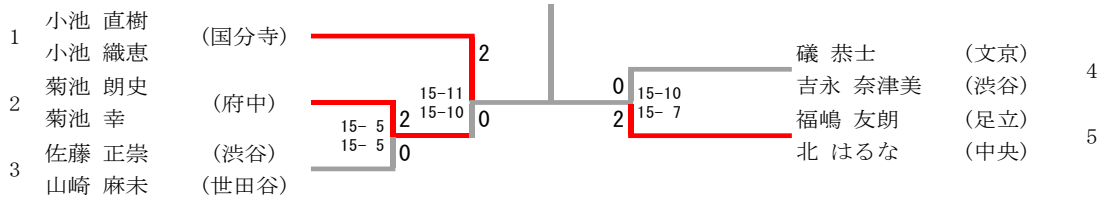

混合ダブルス 35歳の部

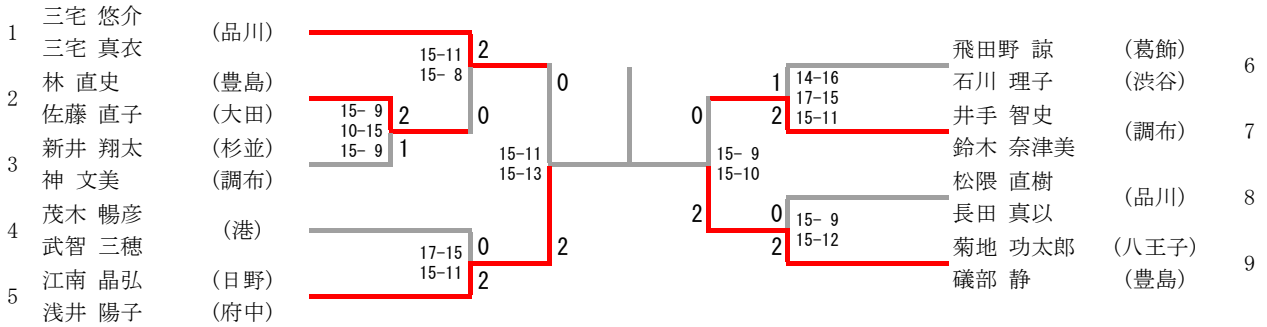

混合ダブルス 40歳の部

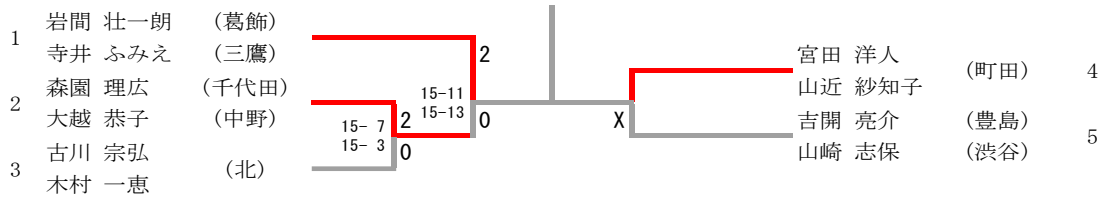

混合ダブルス 45歳の部

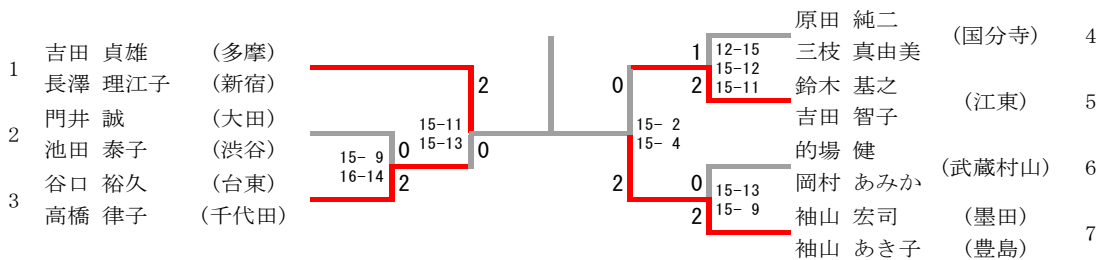

混合ダブルス 50歳の部

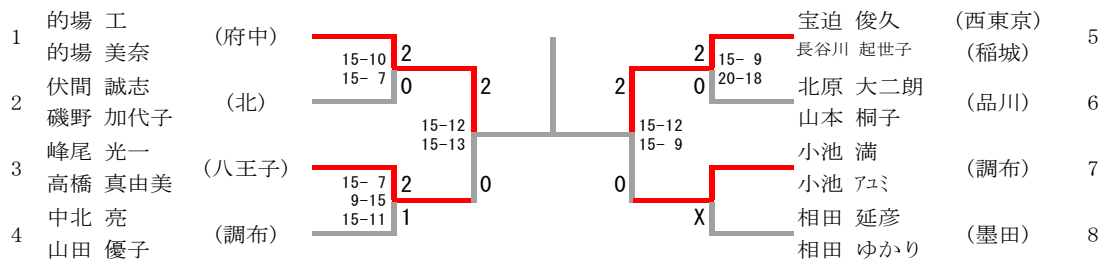

混合ダブルス 55歳の部

1	石田 世一	(千代田)	2	0	15-13	15-12	0	2	15-7	佐藤 次郎	(西東京)	4
	中村 恒子	(豊島)								佐藤 真知子	(練馬)	
2	工藤 弘明	(板橋)	0	15-13	17-15	2	0	2	15-11	國吉 英二郎	(練馬)	5
	工藤 史子	(西東京)								石川 加寿子	(武蔵野)	
3	前出 宗治	(世田谷)	2	1	15-10	2	1	15-13	8-15	田中 克知	(国分寺)	6
	三保 純子	(世田谷)								杉中 左知子	(国分寺)	
										西辻 淳	(足立)	7
										伊藤 貴美枝	(足立)	

混合ダブルス 60歳の部

1	中島 正雄	(豊島)	2	15-8	15-8	0	2	15-11	原 章智	(文京)	3
	東 瑠美子	(練馬)							松本 眞佐美	(練馬)	
2	仲田 雅俊	(板橋)	0	15-11	15-12	0	2	15-12	矢野 圭典	(目黒)	4
	川 俊恵	(板橋)							コイル 伴香	(目黒)	

混合ダブルス 65歳の部

1	加藤 伊佐武	(豊島)	2	15-9	15-14	0	2	15-7	渡辺 敏夫	(新宿)	3
	梯 栄子	(板橋)							馬淵 康子	(豊島)	
2	小宮山 清志	(江戸川)	2	15-10	2	0	2	15-10	山村 徳太郎	(江東)	4
	有賀 みどり	(台東)							木伏 千鶴子	(品川)	